

# TOTO

## 自动冲洗小便器

USWN900系列  
USWN902系列

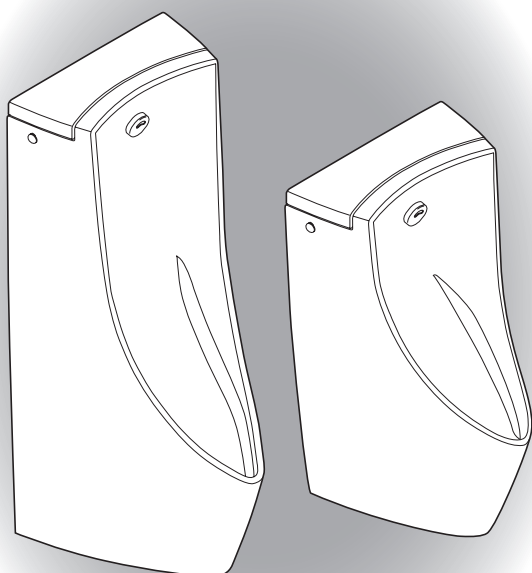

- 感谢您购买自动冲洗小便器。  
请仔细阅读操作说明书后正确使用。
- 请务必确认保修卡是否已填写了安装店名、安装日期等信息。
- 请妥善保管本操作说明书，以便需要时查阅。

使用说明书 附保修卡  
保留备用

### 前言

- 安全注意事项 ..... 2
- 各部分的名称 ..... 7

### 使用方法

- 工作构造 ..... 8
- 前冲洗的设置 ..... 9

### 维护

- 日常维护 ..... 10
- 定期检查 ..... 15

### 发生故障时

- 更换电池 (DC干电池型) ..... 16
- 故障检查 ..... 18
- 小便器问答 ..... 26

### 需要时



- 售后服务 ..... 28

# 安全注意事项





为了安全, 请务必遵守

使用前, 请仔细阅读本“安全注意事项”, 正确使用。

- 阅读后, 请务必保管在使用人员可随时查阅的位置。
  - 为了能够安全、正确地使用本商品, 并防止危害用户及他人, 以及造成财产损失, 在本说明书中采用如下标识。
- 标识与含义如下。







 <b>警告</b>	表示如果忽视该标识栏的内容, 错误操作, 将可能导致人员死亡或重伤的内容。
 <b>注意</b>	表示如果忽视该标识栏的内容, 错误操作, 将可能导致人员受伤或仅财产损失的内容。

※财产损失指涉及房子、家具及家畜、宠物等的扩大损失。  
应遵守的内容种类用以下图标区分进行说明。

	 表示不得进行的“禁止”内容。 左图表示“禁止拆解”。
	 表示必须执行的“强制”内容。 左图表示“必须执行”。

图与实物的形状根据型号存在部分差异。



## 警告

 禁用在水旁使用	绝不能在有水滴溅到或表面结露的浴室等处使用 否则有可能造成故障、漏电。 
 禁止接触	(AC型、除菌型) 绝不能在通电中用手摸电源端子 否则有可能造成触电。 
	(AC型、除菌型) 打雷时, 不得触碰控制器 否则有可能造成触电。 
 禁止湿手	不要用湿手插拔接头 否则有可能造成触电。 

## ⚠ 警告

 <b>禁止拆解</b>	<p>除本说明书所述的项目之外，不得拆解或改装</p> <p>否则有可能造成火灾或触电。此外，还有可能会发生止水、出水不良等问题或器具损坏，导致人员受伤，或是因漏水而淋湿家具等财产损失。</p>	
 <b>禁止</b>	<p>〈AC型、除菌型〉  <b>不使用除220-240V之外的交流电源</b></p> <p>如使用220-240V交流电以外电源，将会引起火灾或故障。</p>	
	<p><b>不要用水进行整体清洗</b></p> <p>否则有可能造成故障、漏电。</p>	
	<p>〈DC干电池型〉  <b>请勿使用碱性干电池以外的电池</b></p> <p>如果使用OXYRIDE干电池等则容易引起火灾或者故障。</p>	
	<p>〈DC干电池型〉  <b>请勿拉扯电池盒外的电线</b></p> <p>否则容易造成断线和接头松动等情况，引起故障或者触电。</p>	
	<p><b>不得将清洗用磁铁靠近装有起搏器等电子医疗器械的人员或其他电子医疗器械</b></p> <p>否则有可能会影响医疗器械的正常工作，危及生命。</p> <p style="text-align: right; margin-right: 50px;">磁铁为另售件</p>	 <p style="text-align: center;">起搏器</p>

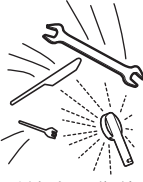
## 警告

 必须执行	<p>由于清洗用磁铁的吸力很强，在操作时要十分注意</p> <p>手及手指等被夹到磁铁与磁铁，或是磁铁与铁片、小刀、剪刀等磁体间会导致受伤。或是有可能造成磁铁破碎飞散，碎片飞入眼睛的危险。</p>	 磁铁为另售件
	<p>儿童使用时，为防止发生危险，必须有保护者陪伴</p> <p>有可能因使用者未抓牢扶手而发生重大事故。</p>	
	<p>使用时应注意避免头等身体部位夹入扶手和其他设备之间</p> <p>有可能因身体被夹住而发生重大事故。</p>	
	<p>用湿手或沾有香皂的手抓扶手时，或者扶手上沾有水或香皂时，要特别注意</p> <p>有可能因手滑而发生重大事故。</p>	
	<p>身体有障碍的用户或者经验、常识较少的用户（包括儿童）在专业人员的指导下使用本产品。</p> <p>否则有可能造成受伤。</p>	
 禁止	<p>不要让儿童将本产品当作玩具玩耍</p> <p>否则有可能造成受伤。</p>	

## 注意

 禁止	<p>请不要在0℃以下环境中使用</p> <p>否则，可能会因为产品冻裂而导致人身伤害、以及漏水导致家庭财产损失等事故的发生。</p>
---	---

## ⚠ 注意

### 不要对小便器施加强力或冲击

否则有可能会因小便器损坏而导致人员受伤，或是因漏水而淋湿家具等造成财产损失。

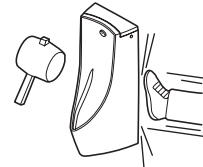

### 如果小便器有裂纹或开裂，绝对不要碰破损处，不要使用

否则有可能因破损处而受伤。请尽快更换。



### 不要向小便器浇热水

否则有可能会因小便器损坏而导致人员受伤，或是因漏水而淋湿家具等造成财产损失。

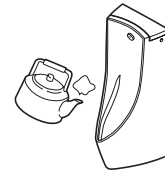

禁止

### 不要将东西放在盆内

否则有可能会堵塞排水路，使冲洗水从小便器溢出，造成浸湿家具等财产损失。

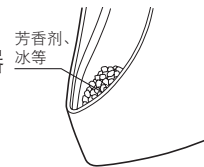

### 不要将清洗用磁铁靠近电子设备

否则会影响测量仪器、控制电路，有可能造成事故或故障。

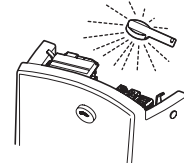

磁铁为另售件





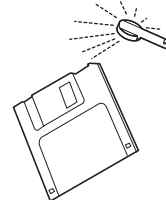

### 不要将清洗用磁铁靠近软盘、磁卡、磁带、充值卡、商品券、显像管等

如将磁铁靠近磁记录媒体，将会破坏记录。

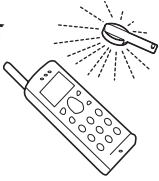

磁铁为另售件

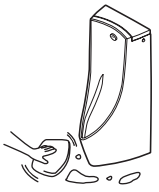
## ⚠ 注意

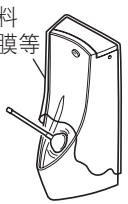
 <b>禁止</b>	<p><b>不要将清洗用磁铁靠近手表、手机等精密设备</b>                      否则有可能导致设备故障。</p>	 磁铁为另售件
	<p><b>不得加热清洁用磁铁，或在高温场所使用或保管</b>                      否则有可能使清洁用磁铁失去功能。</p>	 磁铁为另售件
	<p><b>不要在有水或潮湿场所使用或保管清洁用磁铁</b>                      否则有可能使清洁用磁铁失去功能。</p>	 磁铁为另售件
 <b>必须执行</b>	<p><b>洒在地面上的小便、水滴、清洗剂、水等</b>                      必须要用完全拧干的抹布擦干                      如一直放置，有可能会在地面形成斑点，或使地面腐烂。</p>	
	<p><b>如小便器等表面结露，用干布擦干</b>                      否则有可能会在地面形成斑点，或使地面腐烂。                      ※如果用打开换气扇或是打开窗户等措施对厕所进行换气，则不易结露。</p>	
	<p><b>如小便器堵塞，必须关闭止水栓，再用市场上销售的除塞器（商品名称：皮搋子）除塞</b>                      如在堵塞的状态下流水，污水就会溢出，这就可能会造成浸湿家具等的财产损失。</p>	<p>塑料薄膜等</p> 

# 各部分名称

壁挂式小便器 USWN900BE (AC型)、USWN900B (DC干电池型)、  
USWN900BS (除菌型)、  
USWN902BE (AC型)、USWN902B (DC干电池型)、  
USWN902BS (除菌型)

前言

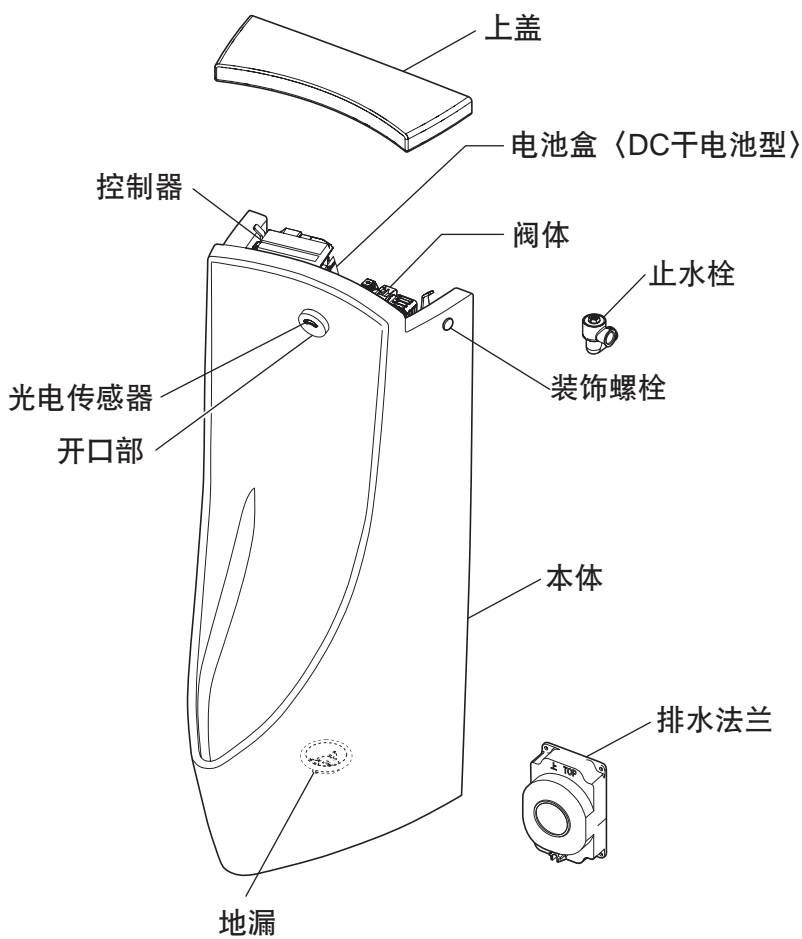

• 由于型号不同，图和实物的形状会略有差异。

# 工作构造

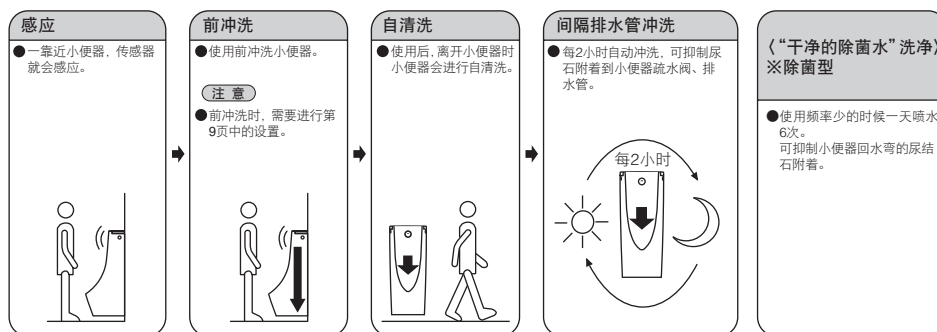

本商品具有如下自动冲洗功能。

## 〈间隔排水管冲洗〉

除使用后每次冲洗外，还有每2小时冲洗排水管。排水管分2次冲洗，通过高效地冲洗抑制尿液滞留在排水管内和附着的尿石。

## 〈“干净的除菌水”洗净〉※仅除菌型

※“干净的除菌水”，是指含有自来水中的氯化物离子电气分解后制作而成的除菌成分（次氯酸）的水。

注意



如在断开电源的状态下，将无法得到上述效果。



# 前冲洗的设置

※前冲洗在出厂时为[关]。请根据需要进行切换。

## 前冲洗的设置方法

请打开控制器设置切换开关盖板，打开1号开关至[ON]。

详细内容请确认粘贴在商品上的注意标签。

另外，请不要对开关施加蛮力。

设置后，请将防水盖、控制器、设置切换开关盖板装回原位。

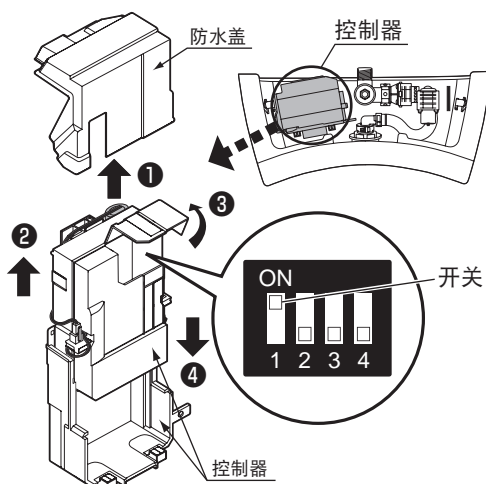

使用方法

## 开关与设置内容

开关 No.	设置内容	OFF (初始状态)	ON	OFF→ON 使用水量的变化标准
1	前冲洗	没有	有	+0.3L/次
2	间隔排水管冲洗	有	没有	-24L/日

※将间隔排水管冲洗设成“无”（打开No.2开关至[ON]）时，将不能起到抑制尿石附着的作用。

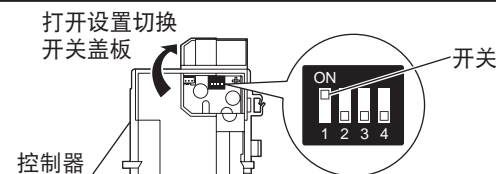

自动冲洗小便器具有抑制尿石附着的效果，但不具有去除附着尿石的效果。（排水管是需要保养的，但保养的频率可以减少或时间延长）

间隔排水管会每2小时自动冲洗。

请24小时全天保持供电状态。

# 日常维护

厕所在维护后保持清洁，可以延长使用寿命。  
请日常做好维护工作。此外，如果是智洁技术产品，虽然具有耐脏特点，但日常维护对保持表面干净很重要。

## 【陶瓷本体的清洗】

### 清洗用清洗剂

如果是市场上销售的家用清洗剂，不论是酸性、中性还是碱性，都可使用。  
但是，请不要使用拨水性清洗剂，一旦使用会覆盖陶瓷表面，会使部分位置不能冲洗干净。但由于含研磨剂的清洗剂或工业强酸性、强碱性清洗剂，氟系列清洗剂※1会损伤或侵入陶瓷表面，请不要使用。  
※1 含氟化氢、氟化铵

※请充分进行冲洗，避免残留清洗剂成分。

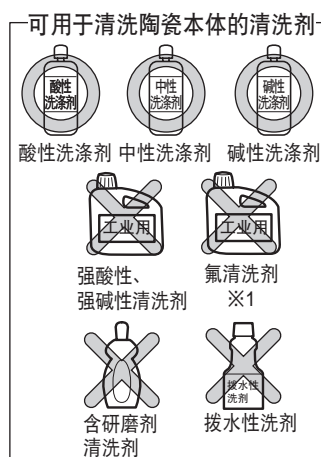

### 清洗用具

金属刷及含研磨剂的尼龙刷帚、砂纸等会损伤表面，请不要使用。

### 智洁技术

智洁技术是指以百万分之一的纳米级将陶瓷表面的凹凸磨光，从而达到耐脏、易掉落的东陶独有技术。

### 表面涂层剂

请不要使用具有防水性或防污性的清洗剂、表面涂层剂等。  
虽然不会损伤陶瓷表面，但清洗剂或涂层剂的成分会覆盖陶瓷表面，无法充分发挥防污作用。

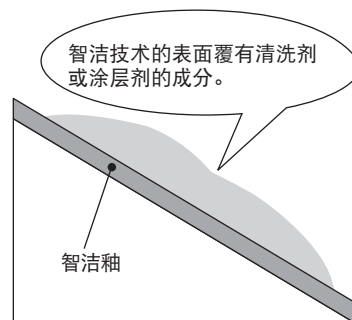

## 盆面内维护的提示

清洗盆面内时，可使用毛巾等物。

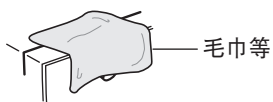
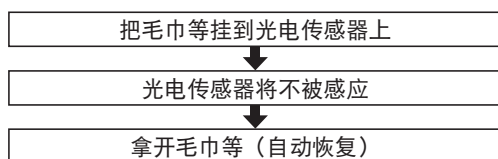

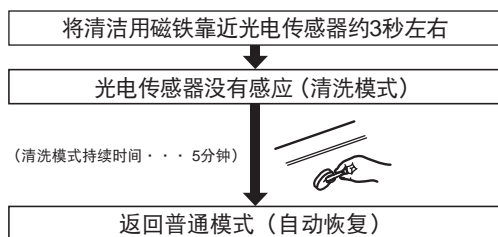

**使用清洗用磁铁时** 磁铁为另售件。



※如在清洗模式中将清洁用磁铁靠近，会出水大约40水。

### 警告

 禁止	不要用水整体清洗 否则有可能造成故障、漏电。
 必须执行	由于是电气产品，操作时要注意 否则有可能会触电。

维护

## 小便器的维护

### 轻微脏污时

请用清洗刷或海绵水洗。



### 水垢等脏污严重时

1 请擦去带有脏污部分的水分。

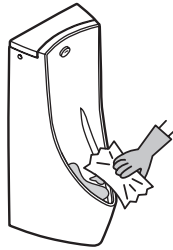

3 请用清洗刷或海绵擦洗。

如果不易去除，  
请使用一次性筷子  
等擦除。

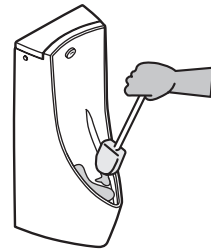

2 请直接将清洗剂倒在脏污上。

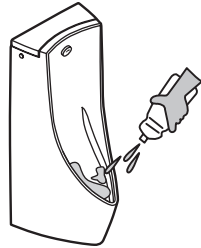

4 最后水洗。



## 开口部（本体）维护

### 轻微脏污时

将浸水或浸热水的软布拧干后，再擦去污渍。

### 脏污严重时

请将软布浸到经适量稀释的餐具中性清洗剂，再用该软布擦拭污渍后，再用水擦后进行干擦。

### 要求

请勿使用会损伤表面的清洗剂。

- 酸性清洗剂、氯系列漂白剂、碱性清洗剂
- 信那水、苯等溶剂
- 含有去污粉、磨粉等粗颗粒的清洗剂
- 尼龙刷帚、刷帚、刷子等

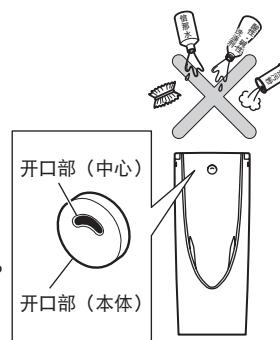

## 开口部（传感器）的维护

用浸水或浸热水的棉棒擦拭污渍

如果脏污严重，将棉棒浸在经适量稀释的中性清洗剂中，再用棉棒擦拭污渍后，用水擦。

※维护时，请注意不要损伤传感器面。

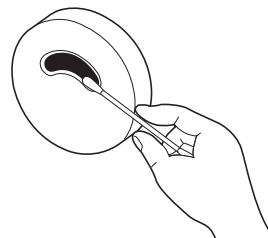

维护

## 地面的维护

### ⚠注意



必须执行

洒在地面上的小便、水滴、清洗剂、水等必须要用完全拧干的抹布擦干。如一直放置，有可能会在地面形成斑点，或使地面腐烂。

- 从小便器溅出的小便或沾在器具上的水滴落到地面时，请用拧干的抹布擦拭。
- 清洗时，落在地面的清洗剂或水也要用拧干的抹布擦去。

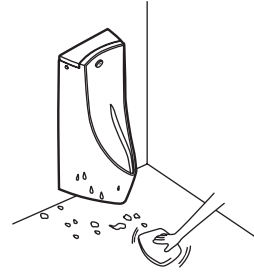

# 定期检查

由于长期使用商品而造成的劣化（老化），有可能在安全方面造成影响。为防止因老化造成重大事故，更长久、安全、舒适的使用商品，希望客户能自行每年进行一次以下检修。

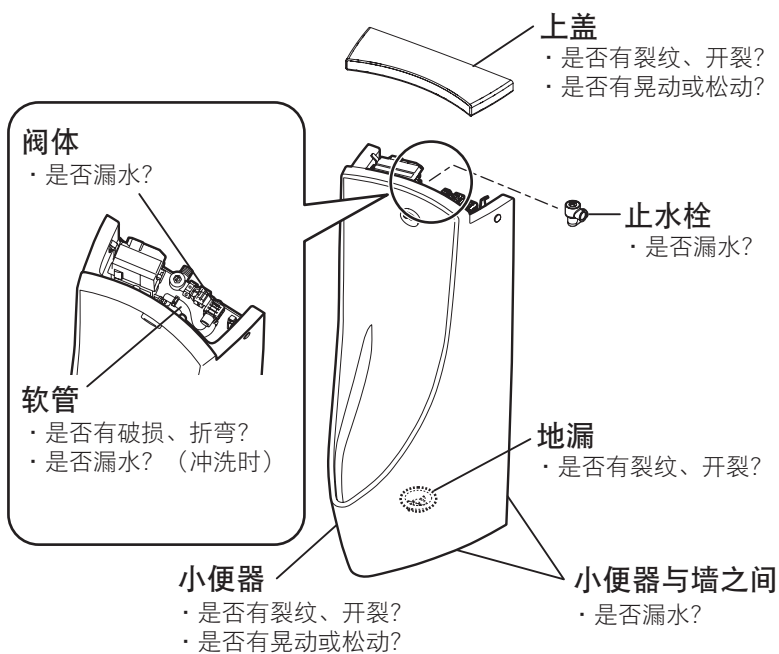

维护

检查部位	实施日期 (年 月 日)			检查部位	实施日期 (年 月 日)		
小便器	/ /	/ /	/ /	小便器与墙之间	/ /	/ /	/ /
上盖	/ /	/ /	/ /	阀体	/ /	/ /	/ /
地漏	/ /	/ /	/ /	止水栓	/ /	/ /	/ /
软管	/ /	/ /	/ /				

# 更换电池 (DC干电池型)

## 更换电池提示

电池盒内的电池如果耗尽，光电传感器指示灯会以2秒为周期闪烁。  
当指示灯闪烁周期变为4秒时，清洗机能自动停止。



## 电池更换方法

⚠ 警告		
⊘ 禁止	请勿使用碱性干电池以外的电池 如果使用OXYRIDE干电池等则容易引起火灾或者故障。	
	请勿拉扯电池盒外的电线 否则容易造成断线和接头松动等情况，引起故障或者触电。	

当光电传感器指示灯开始以4秒为周期闪烁时，由于清洗机能会自动停止，请尽快按照以下步骤更换电池。



当光电传感器指示灯开始以2秒为周期闪烁时，请尽快按照以下步骤更换电池。

- 1 取下包覆在控制器外的防水罩。

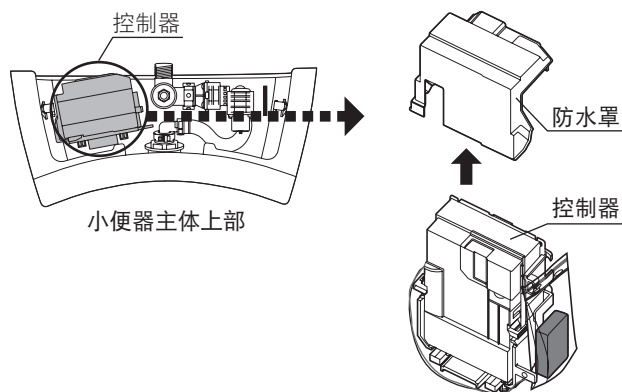

- 2 按袋子逐一拿取，打开防漏紧固件。

- 3 重新放入碱性干电池，锁紧防漏紧固件。

- 4 把袋子放回原处。

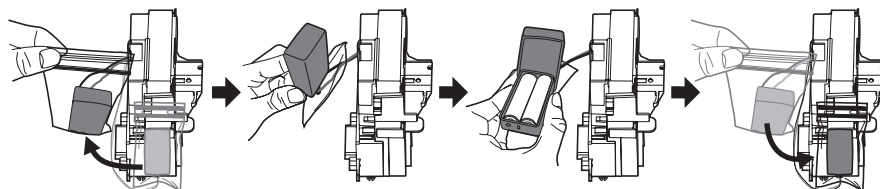

- 5 盖上控制器外的防水罩。

• 更换电池之后的10分钟左右，为了确认感知状态光电传感器在感知状态下指示灯会闪烁，10分钟之后感知时指示灯也不会闪烁。

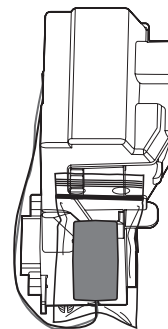

发生故障时

# 故障检查

出现故障时，先确认是否处于停电中或是断水中，如没有异常，请取下上盖，再按以下检查项目进行检查。各零件的位置请按“各部分的名称（P.7）”进行确认。如按检查项目进行检查后故障仍没有消除，或是有疑问，请关闭止水栓的开闭螺钉后，再咨询安装店、销售店或东陶（中国）有限公司。

委托维修之前（各部分的名称请按P.7进行确认）

现象	状况	处理方法	参照页码
地面淋湿	小便器产生的水滴落到地面。	请用干布擦去水滴，再对厕所进行换气。	P.14
	从便器溅出的小便滴到地面。	溅出的小便请用抹布仔细擦去。	P.14
不出水	供水过滤器被垃圾堵住。	请清洗供水过滤器。	P.24
	止水栓没有打开。	请打开止水栓。	P.21~P.23
	使用中沒有感应显示。	AC型、除菌型） 请确认是否通电。	P.21~P.22
冲洗水不止	—	请关闭止水栓，委托安装店、销售店，或是东陶（中国）有限公司。	P.24

现象	状况	处理方法	参照页码
冲洗水少	供水过滤器被垃圾堵住。	请清洗供水过滤器。	P.24
	止水栓只打开一点点。	请打开止水栓。	P.21~P.23
冲洗水流不停	没有在使用，却在冲洗。	正在进行间隔排水管冲洗，或是进行预防冻结破损的间歇出水冲洗。	P.25
感应显示灯亮灯，闪烁	使用中感应显示灯亮灯。	AC型、除菌型) 发亮的规格。	P.25
		DC干电池型) 不会亮灯、闪烁的规格。	P.25
	使用中感应显示闪烁。	AC型，DC干电池型) 该规格在进行间隔排水管清洗时会闪烁。	P.25
		DC干电池型) 更换备用电池 (以4秒为周期闪烁)	P.16~P.17
包内有冲洗残留	包内拨水，不易湿润。	包内清扫请按照日常保养。	P.10

发生故障时

## 上盖的拆卸方法、安装方法

### 使用工具



内六角扳手  
(公称直径4)

### 警告



禁止接触

绝不能在通电中用手摸电源端子  
否则有可能造成触电。

### 注意



禁止

不要将化妆螺栓拧得过紧  
有可能会造成破损。



必须执行

注意不要让上盖掉落  
有可能会开裂。

1 用内六角扳手左转松开化妆螺栓。

2 将松开的化妆螺栓按到内侧，抬起上盖。

3 安装上盖时，将贴在上盖后表面的防水胶带按到墙壁，再将上盖放上。

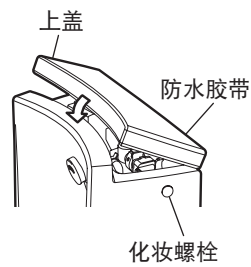
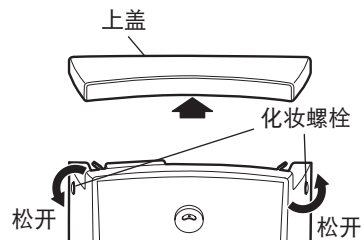

## 不出水（AC型、除菌型）

### 警告



禁止接触

绝不能在通电中用手摸电源端子  
否则有可能造成触电。

### 插拔电源线的要领

请具有电气施工资格的人员插拔端子台的电源线。

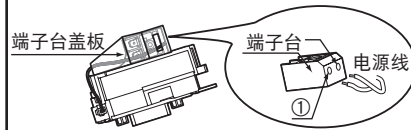

### 1 使用过程中感应显示灯正常亮灯时

确认主阀及止水栓是否打开。

※如果这样还不出水, 请用一字螺丝刀关闭止水阀, 委托安装店、销售店或东陶(中国)有限公司进行维修。

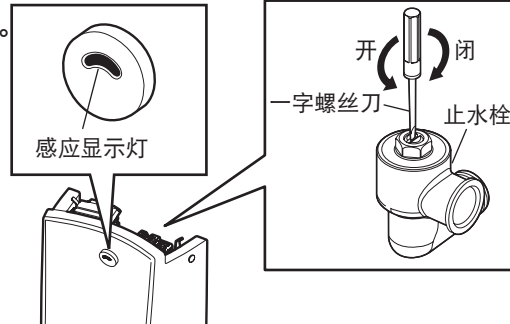

### 2 在没有使用的情况下, 感应显示灯亮灯时

如附近有障碍物, 移除障碍物。

※如果这样还不出水, 请用一字螺丝刀关闭止水阀, 委托安装店、销售店或东陶(中国)有限公司进行维修。



发生故障时

## 不出水 (AC型、除菌型) (续)

### ③ 使用过程中感应显示灯不亮时

(1) 将手搭感应显示灯。



(2) 确认电源是否通电。

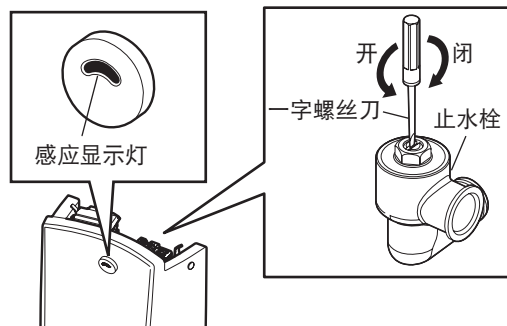

※如果这样还不出水, 请用一字螺丝刀关闭止水阀, 委托安装店、销售店或东陶(中国)有限公司进行维修。

## 不出水（DC干电池型）

不清楚感电指示灯是否闪烁的情况

(1) 请确认连接器的连接状态。

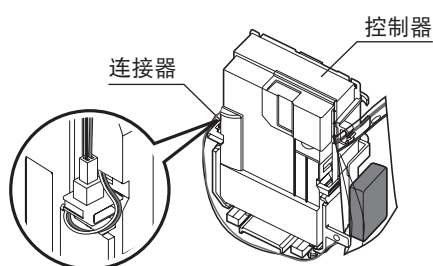

(2) 打开主阀及止水栓。

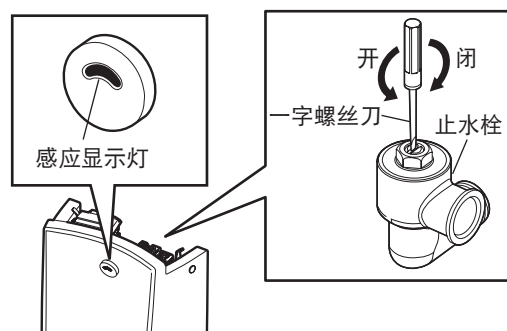

※如果这样还不出水, 请用一字螺丝刀关闭止水阀, 委托安装店、销售店或东陶(中国)有限公司进行维修。

## 水流不止

用一字螺丝刀关闭止水阀。

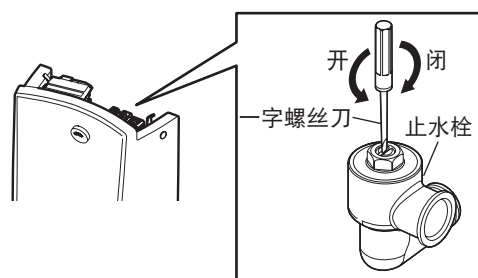

※请委托安装店、销售店或东陶(中国)有限公司进行维修。

发生故障时

## 冲洗水量不恰当

注意



请将止水栓全开的状态下使用。  
如拧住止水栓，冲洗能力就会下降，有可能会影响卫生。

- 1 用一字螺丝刀关闭止水阀  
请确认手放入感应区域时没有水流出。

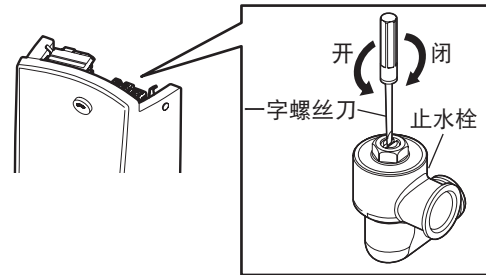

- 2 用手遮住感应显示灯，放掉给水管的内压。  
(从开口部会流出少量水。)  
※如果不放掉内压，拧掉主轴导轨的时候，水会喷出。



- 3 用活动扳手拆下主轴导轨，取出供水过滤器。

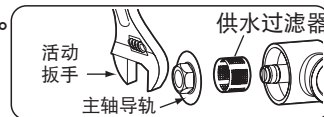

- 4 用刷子等去除堵在供水过滤器网孔中的垃圾。

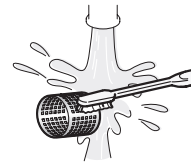

※如果这样水量还不适当，请委托安装店、销售店或东陶（中国）有限公司进行维修。



## 感应显示灯亮灯，闪烁

AC型、干电池型的传感器感应灯会亮灯、闪烁。亮灯、闪烁所表示的内容如下。

〈在使用过程中显示〉

- AC型：亮灯
- DC干电池型：无亮灯

〈电池耗尽显示〉

- DC干电池型：闪烁  
(以2秒为周期闪烁)

〈间隔排水管冲洗、  
间歇出水冲洗的显示〉

- AC型：闪烁
- DC干电池型：闪烁

〈装入电源时的显示（仅10分钟）〉

- DC干电池型：闪烁

※更换电池之后的10分钟左右，为了确认感知状态光电传感器在感知状态下指示灯会闪烁，10分钟之后感知时指示灯也不会闪烁。

〈“干净的除菌水”洗净中的显示〉

- 除菌型：闪烁

〈“干净的除菌水”的更换部件显示〉

- 除菌型：快速闪烁

※快速闪烁时，请与东陶(中国)有限公司联系。

此外，为了抑制回水弯内附着污垢，有时水量会增多。

## 水流不停

本商品具有如下自动感应冲洗功能。

〈间隔排水管冲洗〉

除使用后每次冲洗外，还有每2小时冲洗排水管。排水管分2次冲洗，通过高效地冲洗抑制尿液滞留在排水管内和附着的尿石。

〈“干净的除菌水”洗净〉※仅除菌型

※“干净的除菌水”，是指含有自来水中的氯化物离子电气分解后制作而成的除菌成分（次氯酸）的水。

注意



如在断开电源的状态下，将无法得到上述效果。

※如果水流不停的频次与上述不同，请联系东陶(中国)有限公司。

发生故障时

# 小便器问答



## 为什么小便器周边会出现黑斑？

小便时，小便有时会因碰到小便器内的位置而弹回。特别是在木质地板，如果一直放着，就有可能因小便中的铵而产生黑斑。

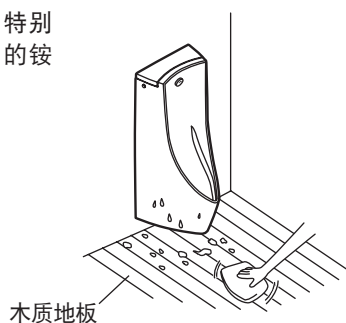

## 为什么不能消除使用小便器时的“弹回”现象？

使用小便器时的“弹回”现象是由于尿液碰到小便器的位置引起的。虽然我们会无意识地对着下面的“地漏”，但请试着将位置对着正面的墙。这样就会顺着墙向下流。

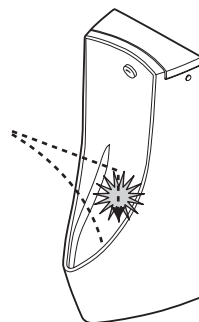

## 小便器内黑色或粉色污渍的原因是什么？

小便器的积水部位或出水孔附近等，存在变黑或附着粉色污渍的现象。这是由于空气中漂浮的霉的孢子或细菌，以小便器上附着的污渍为营养进行繁殖引起的。存在污渍时，请使用厕刷等蘸取厕所用中性清洗剂将其擦除。

类型	AC型	除菌型	DC干电池型
型号	USWN900BE USWN902BE	USWN900BS USWN902BS	USWN900B USWN902B
尺寸 (mm) 宽×深×高	USWN900系列 380×420×920 USWN902系列 380×390×660		
电源	AC220-240V 50Hz/60Hz		干电池 (2节AA碱性电池)
功率及电池寿命	0.5W以下	0.5W以下除菌水 吐水时24W	每月使用4000次时 大约2年
使用环境 温度范围	0~40℃		
感应距离	650mm以下, 自动调整 ※如果距传感器650mm以内有墙壁, 不可安装		
感应所需时间	约5秒以上 (5秒之内不会感应)		
供水压力	所需最低水压 (流动时) 0.07MPa (9L/分) 最高水压 (静止时) 0.75MPa		
标准冲洗水量	0.5L以下		
前冲洗功能	可切换“关闭 (出厂时)”与“0.3L/次”		
间隔排水管冲洗	每2小时2L ※根据使用情况自动调整		
供水连接	连接螺纹G1/2		
使用水	自来水		
除菌功能	无	0.5L/次 6次/日	无

# TOTO

修理·使用的问题  
请与施工单位和代理店联系

施  
工  
单  
位

代  
理  
店

电话

签名

由于搬家等原因，代理店不能解决的问题，请联系以下窗口

联系  
电  
话

TOTO全国售后服务电话



手机用户 Tel : 400-820-9787  
固定电话 Tel : 800-820-9787

公司网址 <http://www.toto.com.cn>